

900MHz 하프 랙타임트루 다이버시티 시스템



사용설명서 GAT-7R 수신기

Half Rack Mountable True Diversity System

본 제품을 사용하기 전에 설명서를 꼭 읽어주세요. 본 사용설명서를 잘 보관하여 주세요.

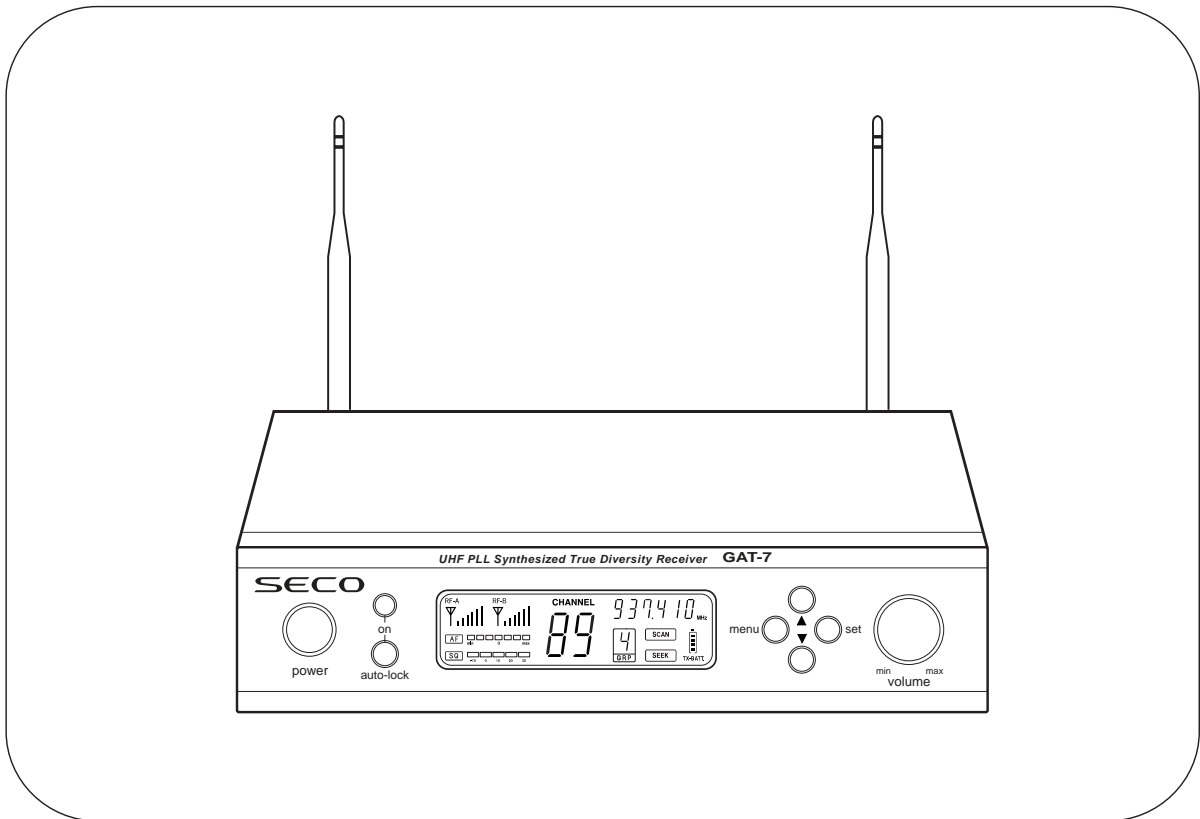

당사에서 제공하지 않는 별매품 구입 사용 시 제품의 수명 단축 및 불량 발생이 발생합니다. 이에 대한 책임은 지지 않습니다. 제품의 외관, 사양 등은 제품 개량을 위해 사전 예고 없이 변경될 수 있습니다.

🔊 제품 쓰기에 앞서

일러두기

- 먼저 안전을 위한 경고 및 주의 사항을 반드시 읽고 제품을 올바르게 사용하세요.
- 사용설명서의 화면과 그림은 실물과 다를 수 있습니다.
- 당사에서 제공하지 않는 별매품 구입 사용시 제품의 수명 단축 및 불량이 발생합니다.
이에 대한 책임은 지지 않습니다.
- 제품의 외관/사양 등은 제품 개량을 위해 사전 예고없이 변경할 수 있습니다.

안전을 위한 주의사항



경고 지시사항을 위반하면 사람이 중상을 입을 수 있는 내용



주의 지시사항을 위반하면 사람이 부상을 입거나 물질적 손해가 발생할 수 있는 내용

GAT-7R 제품은...

- 제품을 바로 사용하실 수 있게 송/수신기는 같은 채널로 출고됩니다.
→ 혼신이 발생하면 채널을 변경해 주세요.
- 혼신 없이 동시에 최대 8-12 시스템까지 사용할 수 있습니다.
→ 동시사용할 때는 그룹 1 (10채널), 기본 사용할 때는 그룹 2 (31채널), 최대로 많은 채널을 사용할 필요가 있을 경우 (예: 학교, 강의실)에는 그룹 3 (62채널) 또는 그룹 4 (89채널)에서 권고된 설치방법대로 사용할 수 있습니다.
- 기능 선택은 송/수신기 모두 아래와 같은 순서입니다.

→ → (Set을 누르지 않으면 설정이 변경되지 않습니다.)
 menu up or down set

🔊 여러가지 좋은 점

SECO 는 한번 출고된 제품은 평생 책임지는 장인정신의 기업 이념으로 항상 최고의 제품을 제조/공급하고 있습니다. 뮤트 제어장치(1003334090000), 듀얼 톤(1020020003836) 등 수많은 특허 등록 기술로 무선 마이크 사용환경을 개선하고 발전시키고 있습니다.
“GX시리즈 무선마이크”는 방송제작용 수준의 프로 음향장비로 세련된 디자인과 사용의 편리성을 강조한 제품입니다. 송·수신기에는 백라이트 기능으로 어두운 곳에서도 편리하게 사용할 수 있습니다.



True Diversity 수신기는 독립적인 두 개의 수신기가 한 케이스 안에 들어 있어 사각지대에서도 높은 수신 안정성을 갖는다.

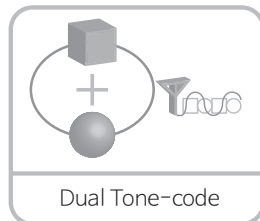

Dual tone-code는 두 개의 비가청주파수로 코드화 된 이중의 톤 코드로 이루어져 외부 기기 등 전자파 간섭에 의한 오작동을 방지할 수 있는 효과가 크다.



LCD 백라이트 기능으로 송·수신기 LCD에 밝은 빛이 어두운 곳에서도 사용이 쉽다. (송신기는 전원스위치가 on이 된 이후 화면 식별을 위해 약 10초간 켜집니다.)



AA Size 건전지를 씌워서 구입이 편리하고, 사용시간이 길어졌다. (연속 12시간 가량 사용할 수 있습니다.)

안전을 위한 경고사항

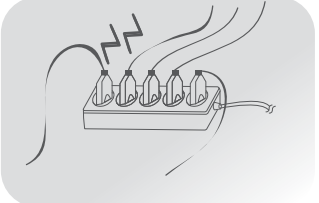
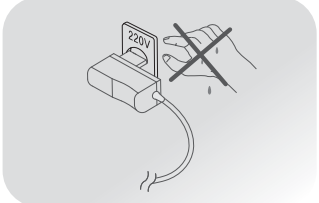
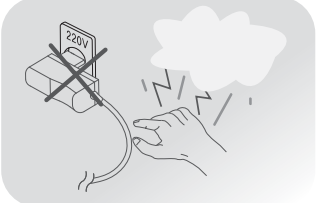
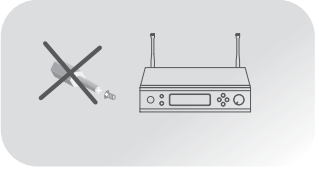
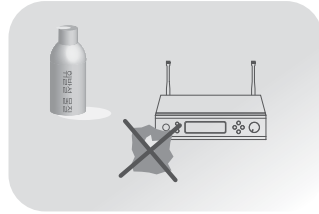
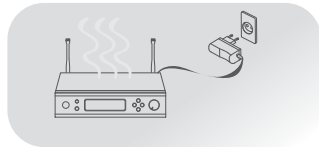

경고 지시사항을 위반하면 사람이 중상을 입을 수 있습니다.

<p>전원 연결구에 코드를 여러개 연결해서 사용하지 마세요.</p> <p>화재/감전/누전의 위험이 있습니다.</p> 	<p>젖은 손으로 전원 플러그를 만지지 마세요. 뺄 때는 전원 플러그를 잡고 빼 주세요.</p> <p>화재/감전/누전의 위험이 있습니다.</p> 	<p>천둥/번개가 칠 때는 전원 플러그를 만지지 마세요.</p> <p>감전이나 사망의 원인이 됩니다.</p> 
<p>수리 기술자 이외에 절대로 내부를 분해/수리/개조하지 마시고, 점검 및 수리는 판매점과 고객센터 창구에서 상담하세요.</p> <p>화재/감전/부상의 위험이 있습니다.</p> 	<p>휘발성 물질(벤젠/알코올/아세톤등)이 무선마이크 송/수신기에 닿지 않게 하세요.</p> <p>화재의 위험이나 변형/변색 됩니다.</p> 	<p>타는 냄새/연기가 날 때는 사용을 중단하고, 전원 플러그와 오디오 케이블을 뺀 후 고객센터 창구로 연락하세요.</p> <p>고장난 상태로 계속 제품을 쓰면 화재/감전/누전의 위험이 있습니다.</p> 
<p>제품을 쓸 때 안테나 또는 모서리 부위 등에 다치지 않도록 주의하세요.</p> <p>사고나 부상의 원인이 됩니다.</p>	<p>수신기 음성출력을 너무 크게해서 쓰지 마세요.</p> <p>청력이 이상이 발생할 위험이 있습니다.</p>	

안전을 위한 주의 사항



주의 지시사항을 위반하면 사람이 부상을 입거나 물적 손해가 발생할 수 있습니다.

<p>제품 주위에 화병/컵/화장품/물/우유 등이 들어 있는 용기를 놓지마세요.</p> <p>액체가 쏟아져 화재나 감전, 동작불능의 원인이 됩니다.</p>	<p>통풍이 안되는 협소한 장소나 화기 근처에 설치하지 마세요.</p> <p>화재/감전/누전의 위험이 있습니다.</p>	<p>수평인 곳에 송신기를 보관하시고 선반위나 경사진 장소에는 보관하지 마세요.</p> <p>제품이 떨어져 다치거나 고장의 원인이 됩니다.</p>
<p>TV/오디오/노래방 기기 등 고주파 및 자기장을 발생시킬 수 있는 전자 제품 근처에 설치하지 마세요.</p> <p>전자파 자성으로 잡음이 발생할 수 있습니다.</p>	<p>송신기를 사람을 향하여 던지지 마시고 테이블을 향해 치지 마세요.</p> <p>제품파손이나 부상의 위험이 있습니다.</p>	<p>송신기를 오랫동안 사용하지 않을 때는 배터리를 분리해 보관하여 주세요.</p> <p>배터리 누액으로 제품 고장의 원인이 됩니다.</p>
<p>액세서리는 선텔크전자에서 제공하거나 승인한 것만 사용하세요..</p> <p>제품 불량 원인이 됩니다.</p>	<p>바디팩을 사용하실때는 본체를 잡으시고 안테나와 케이블 부위는 잡지 마세요.</p> <p>송신출력 방해나 케이블 단선의 원인이 됩니다.</p>	

구성품

아래의 그림은 설명의 이해를 돕기 위한 것으로, 제품의 실제 모양과 다를 수 있습니다.

- 본 제품의 구성은 기본 구성과 소비자 선택 사항으로 구분합니다.
- 송신기는 소비자 선택 사항입니다. 송신기가 추가로 필요하시면 구입점 또는 대리점으로 문의 부탁드립니다.

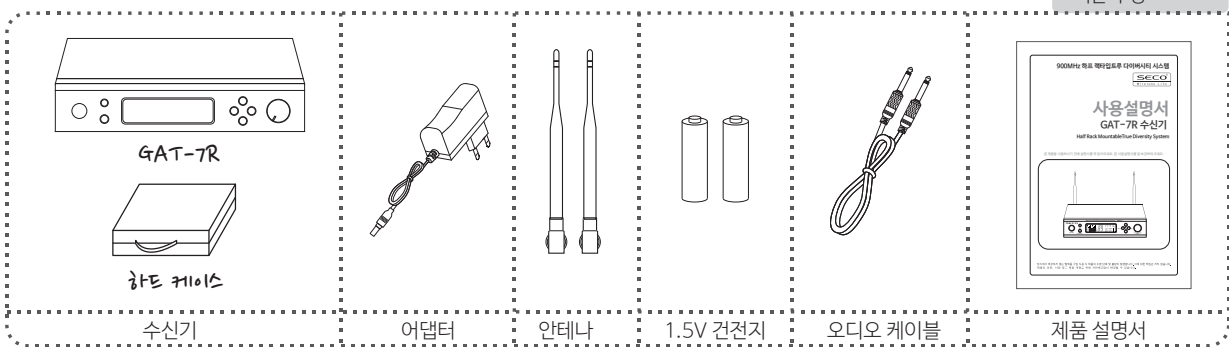

빠른 설치 안내

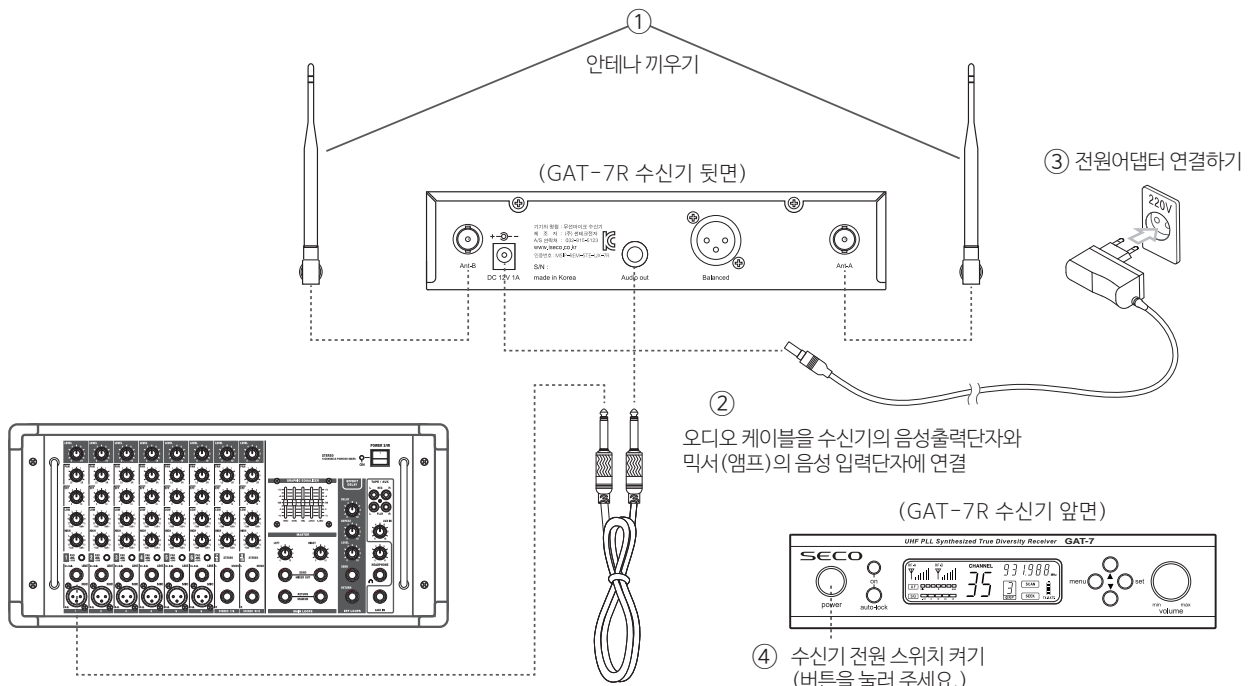

< 위 그림은 수신기 설치의 이해를 돕기 위한 것입니다. 제품마다 약간의 차이는 있습니다.>

🔊 각 부의 이름과 기능

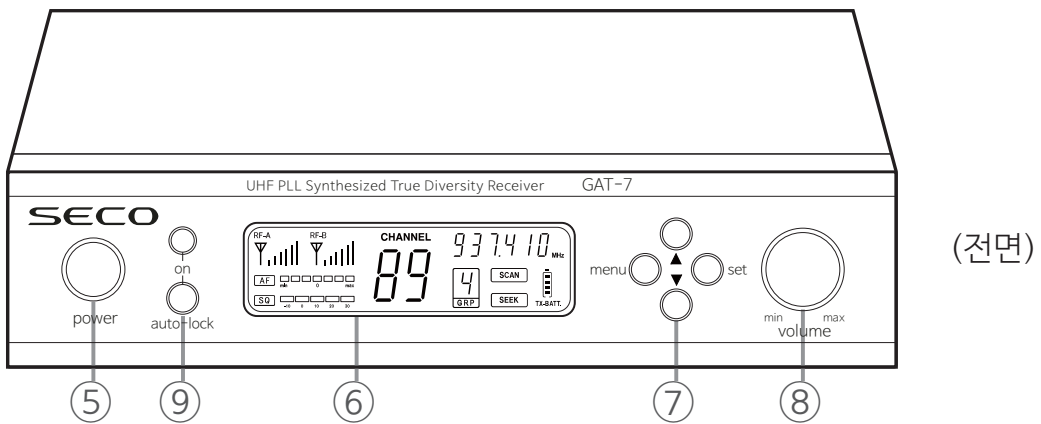
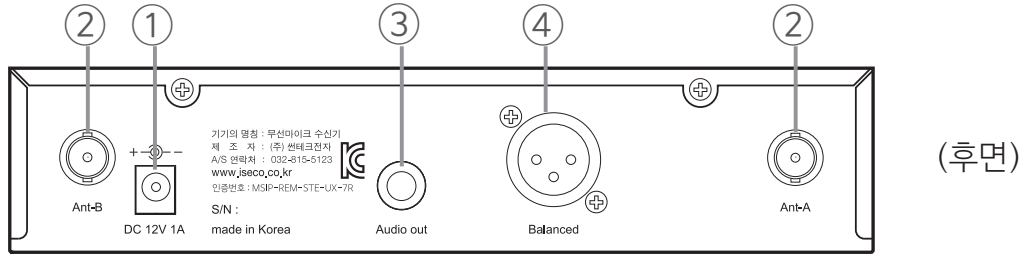

- ① 직류 전원 입력 단자
 - 구성품에 포함된 어댑터를 연결해 주세요.
- ② 안테나 연결 단자[Ant-A, Ant-B]
 - 구성품에 포함된 2개의 안테나를 각각 연결해 주세요.
(안테나 밑부분을 잡고 밀어서 시계방향으로 돌리세요.)
- ③ 음성출력(Unbalanced 1/4")
 - 앰프·믹서 등 입력단에 연결
- ④ 음성출력(Balanced XLR)
 - 앰프·믹서 등 입력단에 연결
- ⑤ 송신기 전원 스위치
 - 켜짐 : 스위치를 2초 정도 누르면 켜집니다.
 - 꺼짐 : 스위치를 2초 정도 누르고 있으면 꺼집니다.
- ⑥ 표시화면
 - 수신기(채널, 그룹, 수신감도, 주파수, 송신기 건전지 용량, AF Level, SQ, SCAN, SEEK) 정보를 표시.
- ⑦ 기능 버튼
 - 수신기 정보를 변경할 때.

up (올림 버튼)

(기능선택버튼) menu set (설정 버튼)

down (내림 버튼)
- ⑧ 볼륨
 - 출력되는 소리의 크기를 조절합니다.
- ⑨ IR 자동채널
 - 수신기의 설정된 채널을 송신기가 자동으로 세팅을 할때 사용합니다

[자동채널 설정 방법]

수신기의 auto-lock 버튼을 누른후 송신기의 IR 창을 마주보게 하고 송신기의 전원을 켜면 자동으로 채널세팅이 됩니다.

🔊 **각 부의 이름과 기능**

수신기 표시창

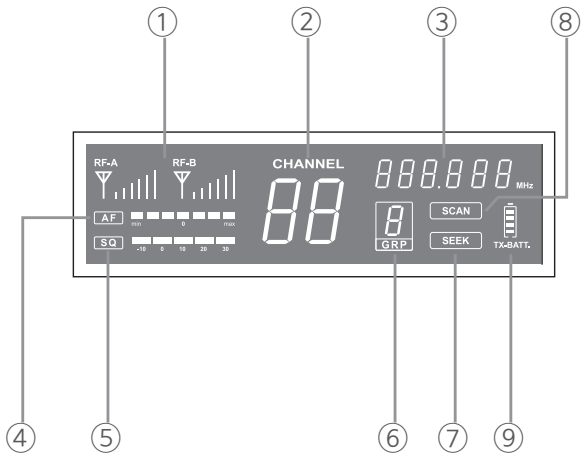

- ① RF LEVEL(RF-A·RF-B)
→ 다이버시티 A, B 채널 수신 감도 표시
- ② CHANNEL
→ 채널 표시



- ③ 주파수
→ 주파수 표시
- ④ AF
→ 음량 크기 표시
- ⑤ SQ
→ 수신 감도 설정할 때.
- ⑥ GRP
→ 그룹 변경할 때
- ⑦ SEEK
→ 잠음이 없고 수신환경이 좋은채널을 찾을 때
- ⑧ SCAN
→ 송신기 켜고 수신기에 근접시켜서 수신기 채널을 자동으로 찾을 때
- ⑨ TX-BATT.
→ 송신기 건전지 잔량 표시



🔊 **선반 (19" Rack) 설치 안내**

(GAT-7R 2 set 조립)

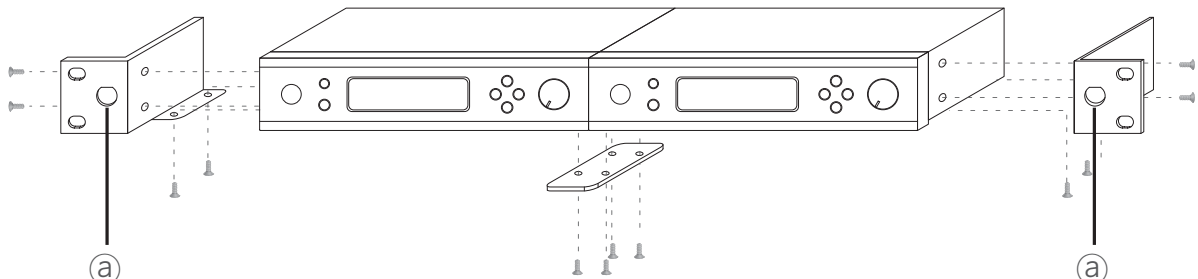

(GAT-7R 1 set 조립)

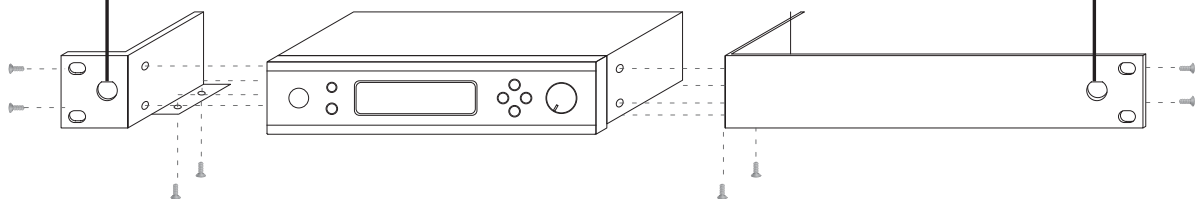

Ⓐ 안테나 전면부 설치부위

→ 전면부에 안테나를 설치할 경우 연결 케이블 Kit(RF-2:선택사항)을 이용하여 설치하십시오.

프로그램 변경 안내

수신기 표시창

GROUP 1 : 10채널
GROUP 2 : 31채널
GROUP 3 : 62채널
GROUP 4 : 89채널

① 그룹 변경



● → ● → ● → ●
menu 버튼 누름 up/down 버튼 누름 set 버튼 누름

② 채널 변경

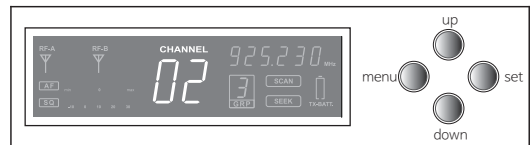
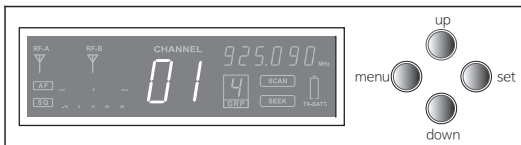

● → ● → ● → ●
menu 버튼 누름 up/down 버튼 누름 set 버튼 누름

※ 프로그램을 변경할 때는 메뉴 버튼을 변경하고자 하는 위치까지 눌러 주십시오. (프로그램을 선택하면 깜빡입니다.)
※ 프로그램 변경 후에 SET 버튼을 누르지 않으면 프로그램은 변경되지 않습니다.
※ 프로그램 변경을 완료하고 다시 프로그램을 변경할 때는 마지막 변경 위치에서 다시 시작합니다.

③ SQ

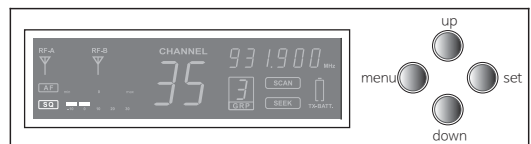

※ 여러대를 사용하면서 근거리 사용시 레벨을 높여서 사용하면
혼신방지되고 노이즈 없이 사용이 가능합니다.
(단, 레벨을 높이면 사용 거리가 줄어듭니다.)

● → ● → ● → ●
menu 버튼 누름 up/down 버튼 누름 set 버튼 누름

④ SCAN

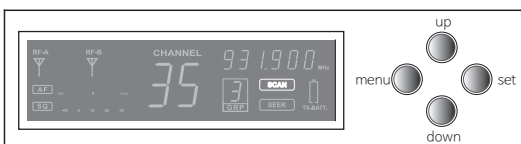

● → ● → ●
menu 버튼 누름 set 버튼 누름

⑤ SEEK

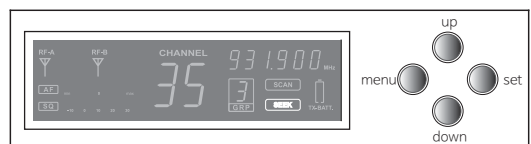

● → ● → ●
menu 버튼 누름 set 버튼 누름

※ 켜져있는 마이크를 자동으로 찾고 싶을때 사용합니다.
(단 같은 그룹은 설정을 해주셔야 합니다.)

※ 송신기 신호가 없는 채널을 자동으로 찾고 싶을때 사용합니다.
(단 같은 그룹은 설정을 해주셔야 합니다.)

IR 자동 채널 설정 방법

송신기<GX-7H>

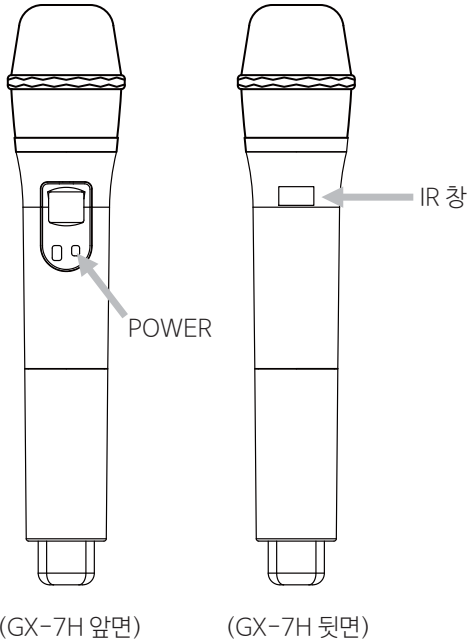

1. 수신기를 원하는 채널에 맞춘다.
 2. 수신기의 IR창과 송신기의 IR창을 서로 마주보게 한 후 송신기의 POWER버튼을 누른다.
- 단 auto lock 버튼을 누른후 10초이내에 송신기를 켜야한다.

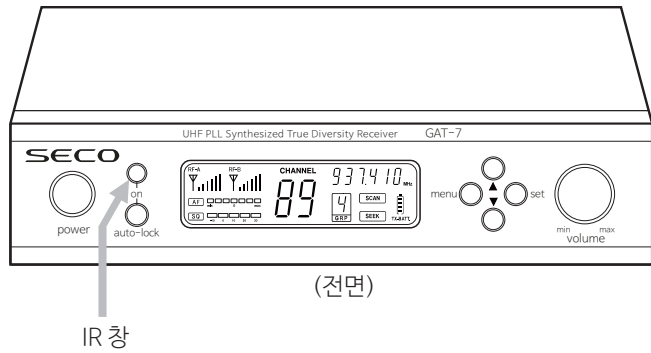

송신기<GX-7B>

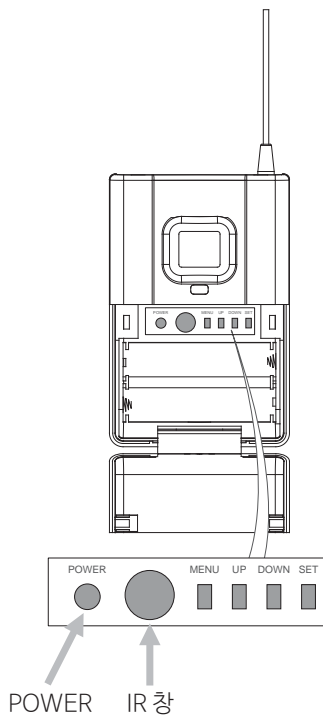

1. 수신기를 원하는 채널에 맞춘다.
 2. 송신기의 배터리 커버를 열고 수신기의 IR창과 송신기의 IR창을 서로 마주보게 한 후 송신기의 POWER버튼을 누른다.
- 단 auto lock 버튼을 누른후 10초이내에 송신기를 켜야한다.

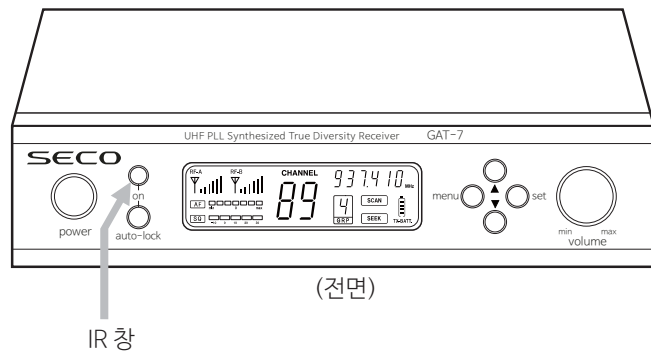

설치안내

수신기에 안테나 증폭기 연결 방법

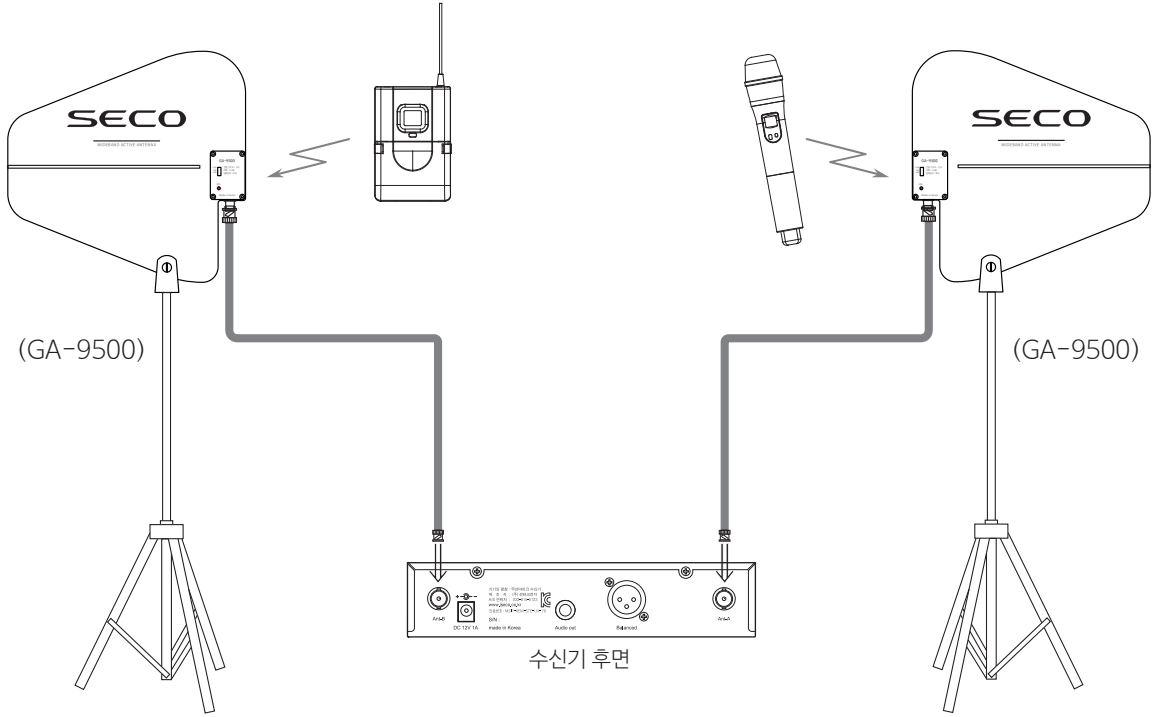

< 위 그림은 설치의 이해를 돕기 위한 것입니다. 제품마다 약간의 차이는 있습니다.>

안테나 분배기를 이용한 외부 안테나 연결 방법

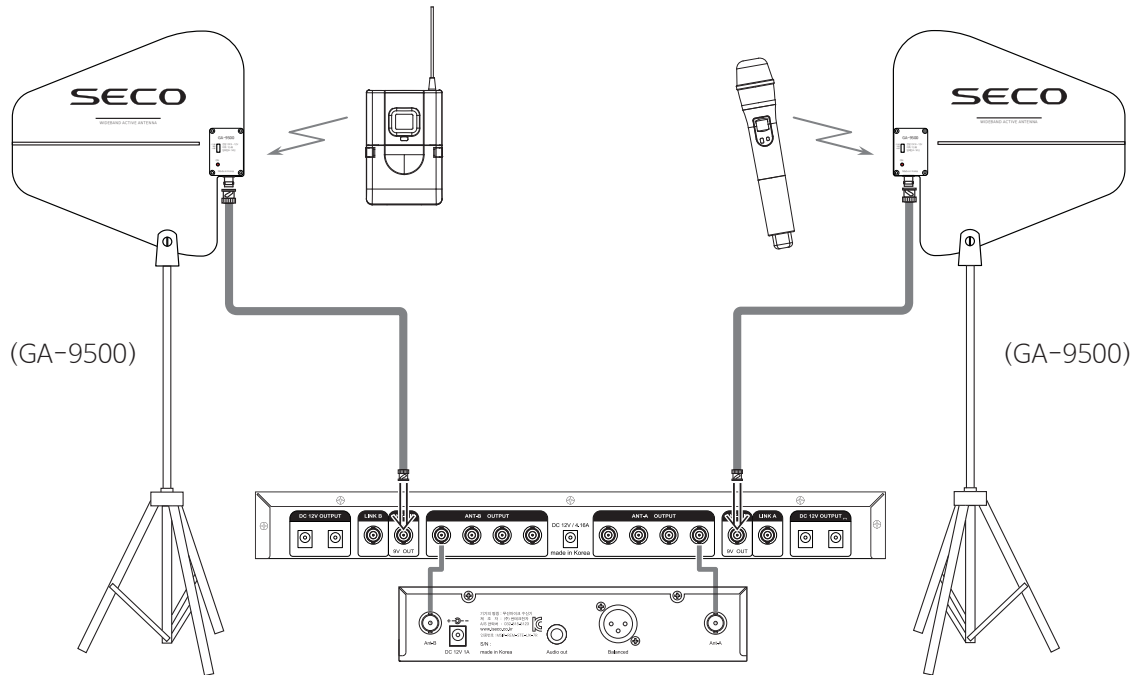

<안테나 분배기 + 안테나 부스터 설치 모습>

< 위 그림은 설치의 이해를 돕기 위한 것입니다. 제품마다 약간의 차이는 있습니다.>

제품 규격

주파수	UHF 925~937.5 MHz
주파수 응답도	35 ~ 17,000 Hz
S/N 비	110 dB 이상
발진 방식	PLL Synthesized
톤 주파수	Dual tone code 방식 <특허>
T.H.D	0.1% 이하
사용 전원	DC 12V 1A 어댑터
수신감도	-100dBm
채널수	1그룹 10채널, 2그룹 31채널, 3그룹 62채널, 4그룹 89채널
동작 온도	-10 °C ~ +50 °C
크기 [mm]	200 x 173 x 44
무게	1.2Kg

문제 해결

증 상	확 인	조 치
표시창이 켜지지 않아요.	<ul style="list-style-type: none"> - 직류 어댑터가 연결 되어 있는지 확인 - 전원 스위치가 켜져 있는지 확인 	<ul style="list-style-type: none"> * 어댑터를 올바른 전원소켓에 연결 하였는지 확인한다. * 어댑터를 새것으로 교체한다.
소리가 들리지 않아요.	<ul style="list-style-type: none"> - 표시창에 안테나 모양이 있는지 확인 - 볼륨이 최소인지 확인 	<ul style="list-style-type: none"> * 송신기와 수신기 채널이 같은지 확인한다 * 볼륨을 적정 레벨로 높여준다.
송신기를 조금 멀리 가져 가면 소리가 끊어져요.	<ul style="list-style-type: none"> - 안테나가 설치 되어 있는지 확인 	<ul style="list-style-type: none"> * 안테나를 수신기 뒷면 안테나 잭에 연결한다. * SQ(스quelch) 레벨을 확인한다.

주파수표

1그룹 (10채널)		3그룹 (62채널)						4그룹 (89채널)					
채널	주파수	채널	주파수	채널	주파수	채널	주파수	채널	주파수	채널	주파수	채널	주파수
1	925.100	1	925.200	1	925.100	32	931.300	1	925.090	32	929.430	63	933.770
2	925.900	2	925.600	2	925.300	33	931.500	2	925.230	33	929.570	64	933.910
3	926.900	3	926.000	3	925.500	34	931.700	3	925.370	34	929.710	65	934.050
4	927.700	4	926.400	4	925.700	35	931.900	4	925.510	35	929.850	66	934.190
5	929.100	5	926.800	5	925.900	36	932.100	5	925.650	36	929.990	67	934.330
6	929.900	6	927.200	6	926.100	37	932.300	6	925.790	37	930.130	68	934.470
7	934.500	7	927.600	7	926.300	38	932.500	7	925.930	38	930.270	69	934.610
8	935.400	8	928.000	8	926.500	39	932.700	8	926.070	39	930.410	70	934.750
9	936.600	9	928.400	9	926.700	40	932.900	9	926.210	40	930.550	71	934.890
10	937.400	10	928.800	10	926.900	41	933.100	10	926.350	41	930.690	72	935.030
		11	929.200	11	927.100	42	933.300	11	926.490	42	930.830	73	935.170
		12	929.600	12	927.300	43	933.500	12	926.630	43	930.970	74	935.310
		13	930.000	13	927.500	44	933.700	13	926.770	44	931.110	75	935.450
		14	930.400	14	927.700	45	933.900	14	926.910	45	931.250	76	935.590
		15	930.800	15	927.900	46	934.100	15	927.050	46	931.390	77	935.730
		16	931.200	16	928.100	47	934.300	16	927.190	47	931.530	78	935.870
		17	931.600	17	928.300	48	934.500	17	927.330	48	931.670	79	936.010
		18	932.000	18	928.500	49	934.700	18	927.470	49	931.810	80	936.150
		19	932.400	19	928.700	50	934.900	19	927.610	50	931.950	81	936.290
		20	932.800	20	928.900	51	935.100	20	927.750	51	932.090	82	936.430
		21	933.200	21	929.100	52	935.300	21	927.890	52	932.230	83	936.570
		22	933.600	22	929.300	53	935.500	22	928.030	53	932.370	84	936.710
		23	934.000	23	929.500	54	935.700	23	928.170	54	932.510	85	936.850
		24	934.400	24	929.700	55	935.900	24	928.310	55	932.650	86	936.990
		25	934.800	25	929.900	56	936.100	25	928.450	56	932.790	87	937.130
		26	935.200	26	930.100	57	936.300	26	928.590	57	932.930	88	937.270
		27	935.600	27	930.300	58	936.500	27	928.730	58	933.070	89	937.410
		28	936.000	28	930.500	59	936.700	28	928.870	59	933.210		
		29	936.400	29	930.700	60	936.900	29	929.010	60	933.350		
		30	936.800	30	930.900	61	937.100	30	929.150	61	933.490		
		31	937.200	31	931.100	62	937.300	31	929.290	62	933.630		

동시 사용 채널 구성표

1 그룹 (10개)

1그룹	
채널	주파수
1	925.100
2	925.900
3	926.900
4	927.700
5	929.100
6	929.900
7	934.500
8	935.400
9	936.600
10	937.400

4그룹 (12개)

1그룹	
채널	주파수
4	925.510
9	926.210
23	928.170
28	928.870
41	930.690
46	931.390
58	933.070
63	933.770
72	935.030
77	935.730
84	936.710
89	937.410

※ ONE RACK 에 다수의 무선마이크 시스템을 장착하여 동시사용 가능한 채널 (권장 사항)
(위 채널구성표는 채널 설정에 도움을 드리고자 마련한 것이고 설치방법과 위치에 따라 달라 질 수 있습니다.)

※ 주변 전파 환경에 따라 달라질 수 있습니다.



제 품 보 증 서

본 제품은 아래와 같이 보증합니다.

- 본 제품은 엄격한 품질 관리 및 검사를 거쳐서 만들어진 제품입니다.
- 수리를 요할 때는 보증서를 꼭 제시하십시오.
- 보증서는 재발행하지 않으므로 소중히 보관하십시오.
- 제품에 고장이 발생하였을 경우에는 구입하신 곳으로 연락하시기 바랍니다.

- 보증 안내 -

본 제품의 이상 발생시 구입 후 1년간은 무상 A/S를 받으실 수 있습니다.
(보증기간내이라도 유상서비스에 해당하는 서비스는 요금을 받고 수리해드립니다.)

- 유상수리 -

- 천재 지변 또는 전원 이상으로 인한 고장
- 보증기간이라도 사용자의 취급 부주의로 발생한 고장
- 사용자나 취급자의 부당한 수리 또는 내부를 변경 손상시킨 고장
- 보증기간 경과 후 발생한 성능불량 및 고장인 경우
- 부품 수명이 경과한 경우
- 고장원인이 본 제품 이외의 기기에 의한 경우

※당사 제품의 수리,교환 및 환불에 대한 기준은 경제기획원 고시 소비자 피해 보상 규정에 따릅니다.

※보증 수리 및 일반 수리에 관한 사항은 구입처에 문의 상의 하시면 즉시 조치해드립니다.

제 품 명		모 델 명	
판 매 점		구 입 일	
전 화		고 객 (성 명)	
전 화		주 소	

제조년월:

(주)썬테크전자

www.iseco.co.kr

고객지원실 : 032 - 815 - 5123